



de

Montage- und Betriebsanleitung Markisen-Bewegungssensor-Funk

Wichtige Informationen für:

- den Monteur / • die Elektrofachkraft / • den Benutzer
- Bitte entsprechend weiterleiten!

Diese Anleitung ist vom Benutzer aufzubewahren.

en

Assembly and Operating Instructions Radio-controlled awning-motion sensor

Important information for:

- Fitters / • Electricians / • Users

Please forward accordingly!

These instructions must

be kept for future reference.

fr

Notice de montage et d'utilisation Radiodétecteur de mouvements de stores

Informations importantes pour:

- l'installateur / • l'électricien / • l'utilisateur

À transmettre à la personne concernée !

Cette notice doit être conservée par l'utilisateur.

nl

Montage- en gebruiksaanwijzing schermbewegingssensor - draadloos

Belangrijke informatie voor:

- de monteur / • de elektricien / • de gebruiker

Aan de betreffende personen doorgeven!

De gebruiker dient deze gebruiksaanwijzing te bewaren.



Inhaltsverzeichnis

Allgemeines.....	4
Gewährleistung.....	4
Sicherheitshinweise	5
Bestimmungsgemäße Verwendung	6
Anzeigen- und Tastenerklärung	7
Funktionserklärung	7
1. Einstellen des Auslösewinkels (Optional)	9
2. Montage.....	10
3. Einlernen des Funks	11
4. Einstellen der Schwellwerte.....	12
5. Programmieren des	12
Ausgangs-Neigungswinkels (Optional)	12
Batteriewechsel	14
Technische Daten	14
Was tun, wenn...?.....	15
Allgemeine Konformitätserklärung.....	16

Contents

General	18
Warranty.....	18
Safety instructions	19
Intended use	20
Explanation of displays and buttons.....	21
Explanation of functions	21
1. Setting the release angle (optional).....	23
2. Installation	24
3. Programming the transmitter	25
4. Setting the thresholds.....	26
5. Programming the	26
initial angle of inclination (optional).....	26
Changing batteries.....	28
Technical data.....	28
What to do if...?.....	29
General Declaration of Conformity.....	30

Sommaire

Généralités	32
Prestation de Garantie	32
Consignes de sécurité	33
Utilisation prévue	34
Description des affichages et des touches	35
Description du fonctionnement	35
1. Réglage de l'angle de déclenchement (optionnel).....	37
2. Montage.....	38
3. Programmation radio	39
4. Réglage des valeurs seuils	40
5. Programmation de	40
l'angle d'inclinaison de départ (optionnel).....	40
Remplacement des piles	42
Caractéristiques techniques	42
Que faire si...?	43
Déclaration de conformité générale	44

de

en

fr

nl

Inhoudsopgave

Algemeen.....	46
Garantieverlening.....	46
Veiligheidsaanwijzingen.....	47
Doelmatig gebruik.....	48
Verklaring van lampjes en toetsen	49
Functiebeschrijving	49
1. Instellen van de activeringshoek (optioneel)	51
2. Montage.....	52
3. Programmeren van het radiosignaal	53
4. Instellen van de drempelwaarden.....	54
5. Programmeren van de	54
initiële hellingshoek (optioneel)	54
Batterijen vervangen	56
Technische gegevens.....	56
Wat doen, wanneer...?	57
Algemene conformiteitsverklaring	58



Allgemeines

Mit dem SC211-II können Sie eine Gelenkarmmarkise steuern bzw. überwachen.

Der Schwellwert für die Wind- bzw. Schwingungsüberwachung kann mit allen Centronic Hand- und Wandsendern mit einstellbarer Windschwellwerteeinstellung eingestellt werden.

Der SC211-II erkennt 2 Arten von Markisen-Bewegungen und wertet diese separat aus:

- Windbewegung
- Abfallen oder Ansteigen des Neigungswinkels der Markise (einstellbar)

Eine einfache Bedienung zeichnet dieses Gerät aus.

Gewährleistung

Bauliche Veränderungen und unsachgemäße Installationen entgegen dieser Anleitung und unseren sonstigen Hinweisen können zu ernsthaften Verletzungen von Körper und Gesundheit der Benutzer, z.B. Quetschungen, führen, so dass bauliche Veränderungen nur nach Absprache mit uns und unserer Zustimmung erfolgen dürfen und unsere Hinweise, insbesondere in der vorliegenden Montage- und Betriebsanleitung, unbedingt zu beachten sind.

Eine Weiterverarbeitung der Produkte entgegen deren bestimmungsgemäßen Verwendung ist nicht zulässig.

Endproduktehersteller und Installateur haben darauf zu achten, dass bei Verwendung unserer Produkte alle, insbesondere hinsichtlich Herstellung des Endproduktes, Installation und Kundenberatung, erforderlichen gesetzlichen und behördlichen Vorschriften, insbesondere die einschlägigen aktuellen EMV-Vorschriften, beachtet und eingehalten werden.

Sicherheitshinweise



Vorsicht

Bezeichnet eine mögliche gefährliche Situation. Wenn sie nicht gemieden wird, können Verletzungen die Folge sein.



Achtung

Bezeichnet eine mögliche gefährliche Situation. Wenn sie nicht gemieden wird, kann das Produkt oder etwas in seiner Umgebung beschädigt werden.



Hinweis

Bezeichnet Anwendungstipps und andere nützliche Informationen.



Vorsicht

Bitte bewahren Sie die Anleitung auf!

- **Verwenden Sie nur unveränderte Becker Originalteile.**
- **Halten Sie Personen aus dem Fahrbereich der Anlagen fern.**
- **Halten Sie Kinder von Steuerungen fern.**
- **Beachten Sie Ihre landesspezifischen Bestimmungen.**
- **Wird die Anlage durch einen oder mehrere Sender gesteuert, muss der Fahrbereich der Anlage während des Betriebes einsehbar sein.**
- **Verbrauchte Batterien fachgerecht entsorgen. Batterien nur durch identischen Typ (LR 03; AAA) ersetzen.**
- **Beachten Sie die Spezifikationen der Gelenkarmmarkise.**

de

en

fr

nl

Bestimmungsgemäße Verwendung

Der SC211-II ist ausschließlich für den Betrieb von **einer** offenen, halbgeschlossenen (Halbkassette) und vollgeschlossenen (Kassette) Gelenkarmmarkise bestimmt.

Aus Sicherheitsgründen darf der SC211-II mit nur einem Sonnenschutzantrieb mit integriertem Funkempfänger betrieben werden. Der Betrieb von zwei oder mehreren Gelenkarmmarkisen mit einem SC211-II ist nicht zulässig.

Der SC211-II ist für den Betrieb mit dem Handsender Centronic SunWindControl SWC241-II geeignet. Der Betrieb mit anderen Sonnenschutzsteuerungen aus dem Centronic Programm wird nicht empfohlen.

Eine andere oder eine darüber hinausgehende Benutzung gilt nicht als bestimmungsgemäß.

- Bitte beachten Sie, dass Funkanlagen nicht in Bereichen mit erhöhtem Störungsrisiko betrieben werden dürfen (z.B. Krankenhäuser, Flughäfen).
- Die Fernsteuerung ist nur für Geräte und Anlagen zulässig, bei denen eine Funktionsstörung im Handsender oder Empfänger keine Gefahr für Personen, Tiere oder Sachen ergibt oder dieses Risiko durch andere Sicherheitsvorrichtungen abgedeckt ist.
- Der Betreiber genießt keinerlei Schutz vor Störungen durch andere Fernmeldeanlagen und Einrichtungen (z.B. auch durch Funkanlagen, die ordnungsgemäß im gleichen Frequenzbereich betrieben werden).
- Die Gelenkarmmarkise kann nicht vor plötzlichen Windböen geschützt werden. Stellen Sie sicher, dass bei solchen witterungsbedingten Risiken die Markise geschlossen bleibt.



Hinweis

Funkanlagen, die auf der gleichen Frequenz senden, können zur Störung des Empfangs führen.

Es ist zu beachten, dass die Reichweite des Funksignals durch den Gesetzgeber und die baulichen Maßnahmen begrenzt ist.

Anzeigen- und Tastenerklärung

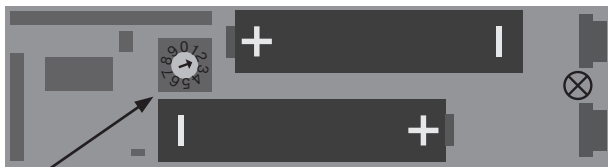

Drehschalter für den Auslösewinkel

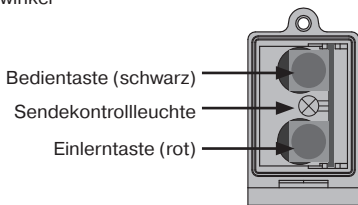

de

en

fr

nl

Funktionserklärung

Sendekontrollleuchte

Ein Funksignal wird bei Tastenbetätigung durch das grüne Aufleuchten der Sendekontrollleuchte signalisiert.

Das rote Aufleuchten der Sendekontrollleuchte signalisiert, dass der SC211-II noch nicht eingelernt wurde.

Bedientaste

Die Tastenbefehle werden nacheinander in der Befehlsfolge EINFAHREN/ AUSFAHREN - STOPP - AUSFAHREN/ EINFAHREN - STOPP usw. umgesetzt.

Windbewegung

Eine schwingende Bewegung der Markise wird vom SC211-II erfasst und in einen Messwert umgesetzt.

Diesen Messwert sendet der SC211-II an den Empfänger.

Der Empfänger vergleicht den Messwert mit dem Schwellwert (eingestellt durch einen Sender wie z.B. dem SWC241-II). Liegt der Messwert über dem Schwellwert (Windalarm), wird die Gelenkarmmarkise sofort eingefahren.

Ein Ausfahren der Gelenkarmmarkise ist dann erst nach ca. 15 Minuten wieder möglich.

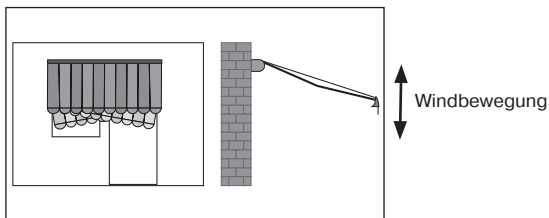

Neigungswinkel / Auslöswinkel (Optional)

Ein langsames Abfallen oder Ansteigen des Neigungswinkels der Markise vom Ausgangs-Neigungswinkel, z. B. durch Regen (Wassersackbildung), wird vom SC211-II erfasst. Erreicht die Markise den Auslöswinkel, wird ein Einfahrbefehl an den Empfänger gesendet.

Der Auslöswinkel wird über den Drehschalter in 1° Schritten von $\pm 1^\circ$ bis $\pm 9^\circ$ eingestellt.

Werkseinstellung ist 0 (ausgeschaltet).

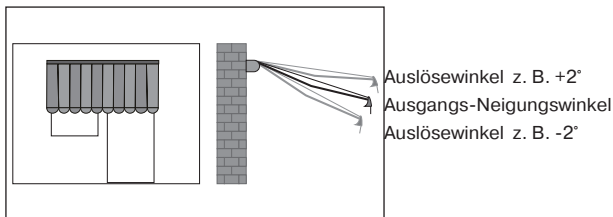



Vorsicht

Bitte halten Sie unbedingt die anschließende Reihenfolge 1-5 ein.

1. Einstellen des Auslösewinkels (Optional)



Vorsicht

Das Einstellen des Auslösewinkels darf nur durch Fachpersonal und gemäß den spezifischen Eigenschaften der Gelenkarmmarkise erfolgen.

- 1) Öffnen Sie den SC211-II und entnehmen Sie die Platine.
- 2) Stellen Sie den Auslösewinkel am Drehschalter ein.

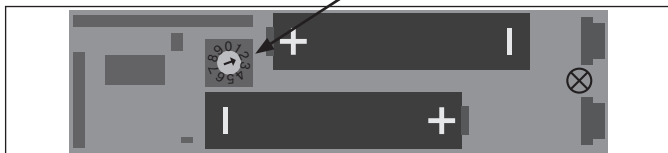

- 3) Schieben Sie die Platine wieder in den SC211-II und schließen Sie den Deckel.
- 4) Damit ist der Einstellvorgang beendet.
Werkseinstellung ist 0 (ausgeschaltet).



Hinweis

Die Einstellung des Auslösewinkels, wird mit dem Einstellen des Ausgangs-Neigungswinkels (Kapitel 5) übernommen.

de

en

fr

nl

2. Montage



Achtung

Achten Sie darauf, dass der SC211-II beim Ein- und Ausfahren der Gelenkarmmarkise nicht beschädigt wird.

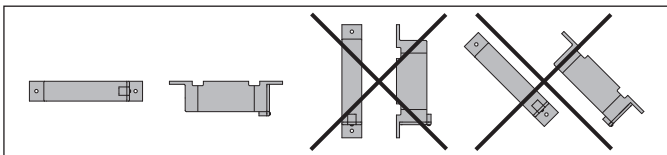

- Befestigen Sie den SC211-II mit dem beigelegten Befestigungsmaterial in der T-Nut am Ende des Ausfallprofils.

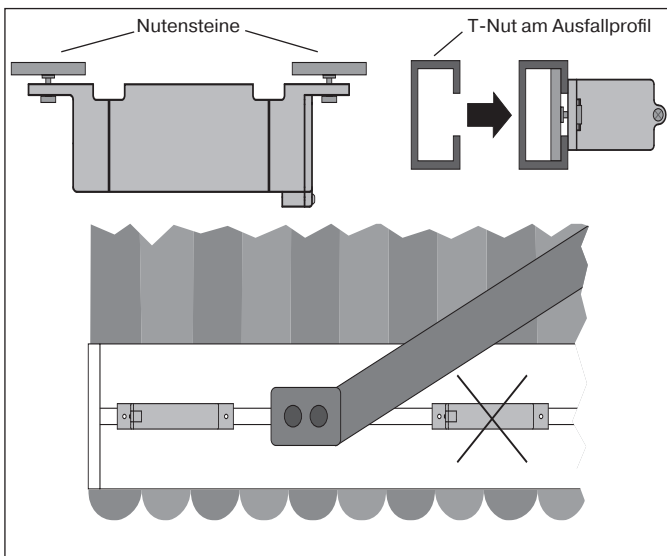

3. Einlernen des Funks



Vorsicht

Achten Sie darauf das beim Einlernen des Funks der Fahrbereich der Gelenkarmmarkise frei ist, da diese unmittelbar ausfahren kann.



Hinweis

Bevor der SC211-II eingelernt wird, muss ein Mastersender (z.B. SWC241-II) im Empfänger (z.B. Rohrantrieb R30/17C PSF(+)) eingelernt und die Endlagen programmiert sein.

Der SC211-II wird von Becker-Rohrantrieben (Ø45, Ø58) vom Typ C PSF(+) ab der Serien- Nr. (Ser.Nr.) 0902... sowie VC420-II und VC470-II unterstützt.

SC211-II einlernen

Der SC211-II hat einen Funksender integriert.

- 1) Stellen Sie nach dem Einlernen des Mastersenders den Windschwellwert vorab auf die höchstmögliche Stufe, da der SC211-II bei der Montage möglicherweise hohe Werte gespeichert hat, die nach dem Einlernen sofort übertragen werden.
- 2) Öffnen Sie den SC211-II.
- 3) Drücken Sie die Einlerntaste des Mastersenders, bis der Empfänger quittiert.
- 4) Drücken Sie nun die Einlerntaste des SC211-II, bis der Empfänger quittiert.
- 5) Jetzt drücken Sie die Einlerntaste des neu einzulernenden SC211-II noch einmal, bis der Empfänger quittiert.
- 6) Schließen Sie den SC211-II.
- 7) Jetzt stellen Sie den Windschwellwert gemäß Kapitel „4. Einstellen der Schwellwerte“ ein.

Die maximale Funkreichweite beträgt am und im Gebäude bis zu 10 m und im freien Feld bis zu 100 m.

de

en

fr

nl



4. Einstellen der Schwellwerte



Achtung

Die Einstellung des Schwellwertes muss so geschehen, dass die maximal zulässige Beanspruchung der Gelenkarmmarkise nicht überschritten wird.

- 1) Fahren Sie die Gelenkarmmarkise in die ausgefahrene Endlage.
- 2) Stellen Sie den Windschwellwertregler am SWC241-II in die mittlere Position.
- 3) Rütteln Sie jetzt für mindestens 10 Sekunden am Ausfallprofil der Gelenkarmmarkise so stark, wie Sie möchten, dass bei dieser Beanspruchung die Gelenkarmmarkise einfährt.
- 4) Bleibt die Gelenkarmmarkise ausgefahren, muss der Windschwellwert empfindlicher eingestellt und die Prüfung wiederholt werden.
- 5) Fährt die Gelenkarmmarkise komplett ein, ist der Schwellwert richtig eingestellt.



Hinweis

Die Gelenkarmmarkise darf nach der Einfahrt für 15 Sekunden nicht ausgefahren werden.

5. Programmieren des Ausgangs-Neigungswinkels (Optional)



Hinweis

Während der Ausgangs-Neigungswinkel programmiert wird, muss sich die Gelenkarmmarkise in völligem Ruhezustand befinden.

- 1) Fahren Sie die Gelenkarmmarkise in die ausgefahrene Endlage.
 - 2) Schalten Sie die Anlage spannungsfrei.
 - 3) Öffnen Sie den SC211-II.
 - 4) Drücken Sie die Einlertaste für mindestens 10 Sekunden bis die LED von grün kurz auf rot und wieder auf grün springt.
 - 5) Schließen Sie den SC211-II.
 - 6) Schalten Sie nun die Spannung für die Anlage wieder ein.
- Damit ist der Programmiervorgang beendet.

Neigungswinkel ausschalten

- 1) Fahren Sie die Gelenkarmmarkise soweit aus, dass der SC211-II erreichbar ist.
- 2) Schalten Sie die Anlage spannungsfrei.
- 3) Öffnen Sie den SC211-II und entnehmen Sie vorsichtig die Platine.
- 4) Drehen Sie den Drehschalter auf die Position 0.
- 5) Schieben Sie die Platine wieder in den SC211-II.
- 6) Anschließend drücken Sie die rote Taste bis die LED kurz grün aufleuchtet.
- 7) Schließen Sie den SC211-II.
- 8) Schalten Sie nun die Spannung für die Anlage wieder ein.
Damit ist der Vorgang abgeschlossen.

Neigungswinkel verändern

- 1) Fahren Sie die Gelenkarmmarkise in die ausgefahrene Endlage.
 - 2) Schalten Sie die Anlage spannungsfrei.
 - 3) Stellen Sie den neuen Auslösewinkel ein (siehe Kapitel „1. Einstellen des Auslösewinkels“).
 - 4) Jetzt programmieren Sie den Ausgangs-Neigungswinkel (siehe Kapitel „5. Programmieren des Ausgangs-Neigungswinkels“).
- Damit ist der Vorgang abgeschlossen.

de

en

fr

nl

Batteriewechsel



Vorsicht

Fahren Sie die Gelenkarmmarkise für den Batteriewechsel in eine günstige Position und schalten Sie die Anlage spannungsfrei. Nach erfolgtem Batteriewechsel schalten Sie die Spannung wieder ein.

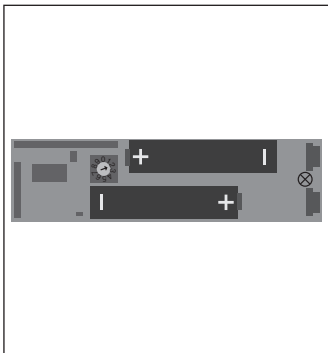

1. Lösen Sie die Schraube am Gehäuse und ziehen Sie den Deckel vorsichtig nach hinten, bis zum Anschlag.
2. Ziehen Sie vorsichtig die Platine aus dem Gehäuse.
3. Entnehmen Sie die Batterien.
4. Legen Sie die neuen Batterien lagerichtig ein.
5. Schieben Sie vorsichtig die Platine wieder in das Gehäuse.
4. Anschließend schieben Sie den Deckel wieder zurück an das Gehäuse und drehen Sie die Schraube wieder ein.

Technische Daten

Nennspannung	3 V DC
Schutzart	IP 44
Batterietyp	LR 03 (AAA)
Neigungsbereich	0° bis 90°
Zulässige Umgebungstemperatur	-25 bis +55 °C
Funkfrequenz	868,3 MHz
Montageart	am Ausfallprofil

Was tun, wenn...?

Störung	Ursache	Abhilfe
Die Markise fährt stündlich ein und kann nur noch bei gedrückt gehaltener Fahrtaste gefahren werden.	<ol style="list-style-type: none"> 1. Die Batterien im SC211-II sind leer. 2. Batterien sind falsch eingelegt. 	<ol style="list-style-type: none"> 1. Neue Batterien einlegen. 2. Batterien richtig einlegen.
Markise erreicht trotz Windstille nicht die Ausfahrendlage und fährt wieder ein.	Es treten Schwingungen beim Ausfahren der Markise auf.	Den Windschwellwert am Mastersender anpassen.
Markise reagiert nicht auf Windbewegung.	<ol style="list-style-type: none"> 1. Der SC211-II ist nicht eingelernt. 2. Windschwellwert ist falsch eingestellt. 	<ol style="list-style-type: none"> 1. SC211-II einlernen. 2. Windschwellwert am Mastersender anpassen.
Ein Abfallen oder Ansteigen des Neigungswinkels der Markise wird nicht erkannt.	<ol style="list-style-type: none"> 1. Der Drehschalter für den Auslösewinkel steht auf „0“. 2. Der Ausgangs-Neigungswinkel wurde nicht programmiert. 	1+2. Stellen Sie den Auslösewinkel ein und programmieren Sie den Ausgangs-Neigungswinkel.
Die Markise fährt alle 15 Minuten aus und sofort wieder ein.	Es treten gleichzeitig viel Wind und Sonne auf.	Sonnenautomatik deaktivieren.

de

en

fr

nl



Allgemeine Konformitätserklärung

Hiermit erklärt die Firma Becker-Antriebe GmbH, dass sich das Gerät Centronic SensorControl SC211-II in Übereinstimmung mit den grundlegenden Anforderungen und den anderen relevanten Vorschriften der Richtlinie R&TTE 1999/5/EG befindet.

Bestimmt für den Gebrauch in folgenden Ländern: EU, CH, NO, IS, LI

CE 0682

Technische Änderungen vorbehalten.

de

en

fr

nl

General

The SC211-II enables you to control or monitor a folding arm awning. The threshold for monitoring wind and vibration can be set using any Centronic hand-held or wall transmitter with a wind threshold-adjustment feature.

The SC211-II detects two kinds of awning motion and evaluates them separately:

- Wind
- Increase or decrease in the awning's angle of inclination (adjustable)

This device is exceptionally easy to use.

Warranty

Structural modifications and incorrect installation which are not in accordance with these and our other instructions can result in serious injuries, e.g. crushing of limbs. Therefore, structural modifications should only be carried out with our prior approval and in accordance with our instructions, particularly the information contained in these Assembly and Operating Instructions.

Any further processing of the products which does not comply with their intended use is not permitted.

The end product manufacturer and fitter have to ensure that all the current statutory, official regulations and, in particular, EMC regulations are adhered to during utilisation of our products, especially with regard to end product assembly, installation and customer advice.

Safety instructions



Caution

Denotes a potentially hazardous situation. If this is not avoided, injuries may result.



Attention

Denotes a potentially hazardous situation. If this is not avoided, the product or something in its vicinity may be damaged.



Note

Denotes user tips and other useful information.



Caution

Please keep the instruction manual safe!

- **Only use original, unmodified Becker parts.**
- **Keep people out of the system's range of movement.**
- **Keep children away from the control units.**
- **Observe the country-specific regulations.**
- **If the system is controlled by one or several transmitters, the system's range of travel must always be visible during operation.**
- **Dispose of dead batteries properly. Only replace batteries with ones of the same type (LR 03; AAA).**
- **Observe the specifications for the folding-arm awning.**

de

en

fr

nl



Intended use

The SC211-II is designed solely for the operation of folding arm awnings. It can be integrated in an open awning, in a half cassette or a fully closing cassette awning. For safety reasons, the SC211-II may only be operated with one sun protection drive with integrated radio receiver. The operation of two or more awnings with one SC211-II is not permitted.

The SC211-II is compatible with the Centronic SunWindControl SWC241-II hand-held transmitter. The use of other sun protection controls from the Centronic range to operate the SC211-II is not recommended.

Using the SC211-II for other purposes or for purposes beyond the above constitutes improper use.

- Please note that radio-controlled systems may not be used in areas with a high risk of interference (e.g., hospitals, airports).
- The remote control is intended solely for use with equipment and systems in which malfunctions in the hand-held transmitter or receiver would not pose any risk to persons, animals or property or which contain safety devices to eliminate such risks.
- The operator is not protected from interference from other telecommunications systems and terminal equipment (e.g., even from radio-controlled systems which are properly operated in the same frequency range).
- An awning with hinged brackets cannot be protected of sudden wind gusts. Please make sure that the awning stays closed during those risky weather periods.



Note

Radio-controlled systems transmitting on the same frequency may cause reception interference.

Note that the range of the radio signal is limited by legislation as well as by design.

Explanation of displays and buttons

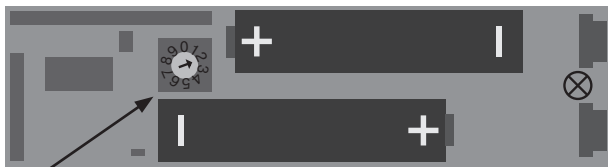

Threshold control switch for the release angle

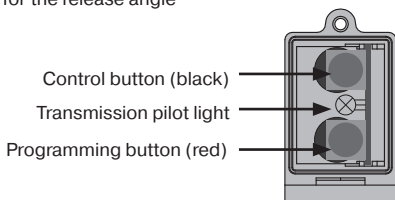

Control button (black)

Transmission pilot light

Programming button (red)

de

en

fr

nl

Explanation of functions

Transmission pilot light

A green transmission pilot light indicates that there is a radio signal when a button is pressed.

A red transmission pilot light indicates that the SC211-II has not yet been programmed.

Control button

The button commands are executed in the following order RETRACT/EXTEND - STOP - EXTEND/RETRACT - STOP, etc.

Assembly and Operating Instructions

Wind

The SC211-II detects any vibration in the awning and evaluates it.

The SC211-II transmits this value to the receiver.

The receiver compares the value to the threshold (set using a transmitter such as the SWC241-II). If the value measured is above the threshold (wind alarm), the folding-arm awning is retracted immediately.

If this happens, the awning cannot be extended for approx. 15 minutes.

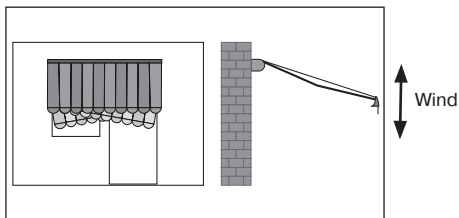

Angle of inclination / Release angle (optional)

The SC211-II detects a gradual increase or decrease in the awning's angle of inclination relative to the initial angle of inclination e.g., due to rain (formation of water pools). If the awning reaches the release angle, a retract command is sent to the receiver.

The rotary switch is used to set the release angle between $\pm 1^\circ$ and $\pm 9^\circ$ in 1° increments.

The factory default is 0 (off).

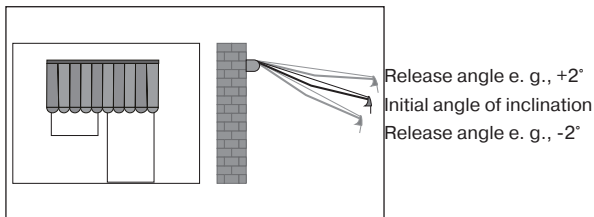



Caution

It is important to follow steps 1-5 in the correct order.

1. Setting the release angle (optional)



Caution

The release angle may only be set by a specialist in accordance with the specific features of the folding-arm awning.

- 1) Open the SC211-II and remove the PCB.
- 2) Set the release angle on the threshold control switch.



- 3) Slide the PCB back into the SC211-II and close the cover.
 - 4) This completes the setting process.
- The factory default is 0 (off).



Note

The release angle setting is applied once the initial angle of inclination is set (Section 5).

de

en

fr

nl

2. Installation



Attention

Take care not to damage the SC211-II when extending and retracting the folding-arm awning.

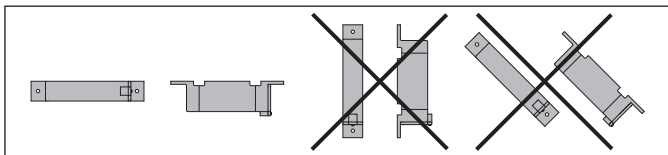

- Use the fasteners supplied to mount the SC211-II in the T-slot at the end of the front section.

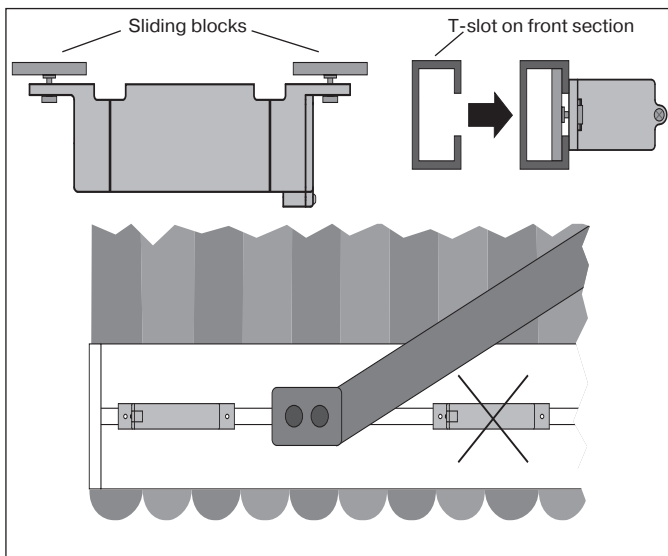

3. Programming the transmitter



Caution

When programming the transmitter, ensure that the range of travel of the folding-arm awning is unobstructed, as it may extend immediately.



Note

Before programming the SC211-II, a master transmitter (e.g., SWC241-II) must be programmed to the receiver (e.g., tubular drive R30/17C PSF(+)) and the limit positions must be programmed.

The SC211-II is supported by Becker-tubular drives type (Ø45, Ø58) CPSF(+) starting with serial no. 0902...as well as VC420-II and VC470-II.

Programming the SC211-II

The SC211-II has an integrated radio transmitter.

- 1) After programming the master transmitter, set the wind threshold to the highest possible setting, since high values may be detected by the SC211-II due to the handling during installation. Accordingly, this may lead to an undesired retraction of the awning.
- 2) Open the SC211-II.
- 3) Press the programming button of the master transmitter until the receiver confirms.
- 4) Press the programming button of the SC211-II until the receiver confirms.
- 5) Now press the programming button of the SC211-II to be programmed again until the receiver confirms.
- 6) Close the SC211-II.
- 7) Now set the wind threshold as described in Section "4. Setting the thresholds".

The maximum radio range on and in the building is 10 m and in the open field 100 m.

de

en

fr

nl



4. Setting the thresholds



Attention

A threshold must be set which does not exceed the maximum permitted load for the folding-arm awning.

- 1) Extend the folding-arm awning to the limit position.
- 2) Position the threshold regulator on the SWC241-II in the middle.
- 3) Grasp the front section of the folding-arm awning and shake it in a way that represents the force at which you want the folding-arm awning to retract, for at least 10 seconds.
- 4) If the folding arm awning remains extended, the wind threshold must be set to a more sensitive setting; then repeat the test.
- 5) If the folding-arm awning retracts fully, the threshold is at the correct setting.



Note

The folding-arm awning must not be extended for 15 seconds after retraction.

5. Programming the initial angle of inclination (optional)



Note

The folding-arm awning must be completely still when programming the initial angle of inclination.

- 1) Extend the folding-arm awning to the limit position.
 - 2) Turn off the power to the system.
 - 3) Open the SC211-II.
 - 4) Press the programming button for at least 10 seconds until the LED goes from green to red briefly and then back to green.
 - 5) Close the SC211-II.
 - 6) Now turn the power to the system back on.
- This completes the programming process.

Switching off the angle of inclination

- 1) Extend the folding-arm awning to the point where you can reach the SC211-II.
 - 2) Turn off the power to the system.
 - 3) Open the SC211-II and carefully remove the PCB.
 - 4) Turn the rotary switch to position 0.
 - 5) Slide the PCB back into the SC211-II.
 - 6) Then press the red button until the LED lights up in green colour briefly.
 - 7) Close the SC211-II.
 - 8) Now turn the power to the system back on.
- This completes the process.

Changing the angle of inclination

- 1) Extend the folding-arm awning to the limit position.
 - 2) Turn off the power to the system.
 - 3) Set the new release angle (see Section "1. Setting the release angle").
 - 4) Now programme the initial angle of inclination
(see Section "5. Programming the initial angle of inclination").
- This completes the process.

de

en

fr

nl

Changing batteries



Caution

Extend the folding-arm awning to the best position for changing the batteries and then turn off the power to the system. After you have changed the batteries, turn the power back on.

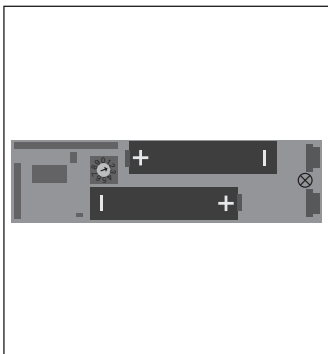

1. Undo the housing screw and carefully pull back the cover as far as it will go.
2. Carefully remove the PCB from the housing.
3. Take out the batteries.
4. Insert the new batteries correctly.
5. Carefully slide the PCB back into the housing.
4. Then slide the cover back over the housing and screw the screw back in.

Technical data

Rated voltage	3 V DC
Degree of protection	IP44
Battery type	LR 03 (AAA)
Range of inclination	0° bis 90°
Permissible ambient temperature	-25 to +55°C
Radio frequency	868.3 MHz
Type of mounting	On front section

What to do if...?

Problem	Cause	Remedy
The awning closes every hour and can only be operated via constantly pushing the drive command button.	<ol style="list-style-type: none"> 1. Batteries in SC211-II are dead. 2. Batteries are inserted incorrectly. 	<ol style="list-style-type: none"> 1. Insert new batteries. 2. Insert batteries correctly.
Awning does not extend to the limit position and then retracts despite calm conditions.	Vibration is detected when the awning is extending.	Adjust the wind threshold on the master transmitter.
Awning does not react to wind.	<ol style="list-style-type: none"> 1. The SC211-II is not programmed. 2. The wind threshold is not at the correct setting. 	<ol style="list-style-type: none"> 1. Programme the SC211-II. 2. Adjust the wind threshold on the master transmitter.
An increase or decrease in the awning's angle of inclination is not detected.	<ol style="list-style-type: none"> 1. The rotary switch for the release angle is set to "0". 2. The initial angle of inclination has not been programmed. 	1+2. Set the release angle and programme the initial angle of inclination.
The awning opens every 15 minutes and retracts immediately.	There is too much wind and sun at the same time.	Deactivate sun auto-matics.

de

en

fr

nl



General Declaration of Conformity

Becker-Antriebe GmbH declares that the device Centronic SensorControl SC211-II complies with the fundamental requirements and other relevant guidelines of Directive R&TTE 1999/5/EC.

Intended for use in the following countries: EU, CH, NO, IS, LI

CE 0682

Subject to technical changes without notice.

de

en

fr

nl

Généralités

Le SC211-II vous permet de commander ou de surveiller un store à bras articulé. La valeur seuil pour le contrôle du vent ou des vibrations peut être réglée à l'aide de tous les émetteurs portatifs et muraux Centronic équipés du réglage de leur seuil pour le vent.

Le radiodétecteur SC211-II détecte 2 types de mouvements de stores et les analyse séparément :

- Mouvement du vent
- Descente ou montée de l'angle d'inclinaison du store (réglable)

Cet appareil se caractérise par une utilisation simple.

Prestation de Garantie

Toute modification du moteur et toute installation inappropriée allant à l'encontre de cette notice et de nos autres consignes peuvent causer des blessures corporelles graves ou représenter un risque pour la santé des utilisateurs, par ex. des contusions ; c'est pourquoi toute modification de la construction ne peut être effectuée qu'après nous en avoir informés et après obtention de notre accord ; nos consignes, notamment celles de cette notice de montage et d'utilisation, doivent être impérativement respectées. Toute modification des produits allant à l'encontre de leur utilisation conforme n'est pas autorisée.

Lorsqu'ils utilisent nos produits, les fabricants des produits finis et les installateurs doivent veiller à tenir compte et à respecter toutes les dispositions légales et administratives nécessaires, en particulier les dispositions relatives à la compatibilité électromagnétique actuellement en vigueur, notamment en ce qui concerne la production du produit fini, l'installation et le service-clientèle.

Consignes de sécurité



Prudence

Désigne une situation potentiellement dangereuse, qui si elle n'est pas évitée, peut être source de blessures.



Attention

Désigne une situation potentiellement dangereuse, qui si elle n'est pas évitée, peut provoquer l'endommagement du produit ou causer d'autres dégâts matériels dans son environnement.



Remarque

Indique des conseils d'utilisation et autres informations utiles.



Prudence

Veillez conserver la présente notice !

- **Utilisez uniquement des pièces d'origine de Becker n'ayant subi aucune modification.**
- **Veillez à ce que personne ne se tienne dans la zone de déploiement des installations.**
- **Tenez les enfants à l'écart des commandes.**
- **Respectez les directives spécifiques de votre pays.**
- **Lorsque l'installation est pilotée par un ou plusieurs émetteurs, la zone de déploiement de l'installation doit être visible pendant le fonctionnement.**
- **Éliminez les piles usagées de manière conforme. Remplacez les piles uniquement par des piles de type identique (LR 03 ; AAA).**
- **Respectez les spécifications du store à bras articulé.**

de

en

fr

nl



Utilisation prévue

Le SC211-II est exclusivement destiné au fonctionnement d'un store à bras articulé.

Pour des raisons de sécurité, le SC211-II doit fonctionner uniquement avec une commande de protection solaire avec récepteur radio intégré. Il est interdit d'utiliser le SC211-II pour faire fonctionner deux stores à bras articulés.

Le SC211-II est adapté au fonctionnement avec l'émetteur portatif Centronic SunWindControl SWC241-II. Le fonctionnement de l'appareil avec d'autres commandes de protection solaire de la gamme Centronic est déconseillé.

Toute autre utilisation est considérée comme non conforme.

- Sachez qu'il est interdit d'utiliser les installations radio dans des zones où le risque de perturbations est élevé (par ex. hôpitaux, aéroports).
- La commande à distance n'est autorisée que pour les appareils et installations pour lesquels une perturbation fonctionnelle dans l'émetteur portatif ou dans le récepteur ne constitue aucun danger pour les personnes, les animaux ou les choses ou pour lesquels ce risque est éliminé grâce à d'autres dispositifs de sécurité.
- L'exploitant n'est en aucun cas protégé contre les perturbations provoquées par d'autres installations de télécommunication et de dispositifs terminaux (par ex. par des installations radio qui sont utilisées de manière conforme dans la même plage de fréquence).
- Le store ne peut être protégé contre des rafales de vent soudaines. Assurez-vous que le store reste fermé pendant les périodes météorologiques critiques.



Remarque

Les installations radio qui émettent sur la même fréquence peuvent causer une perturbation de la réception.

Sachez que la portée du signal radio est limitée par la législation et par les mesures relatives à la construction.

Description des affichages et des touches

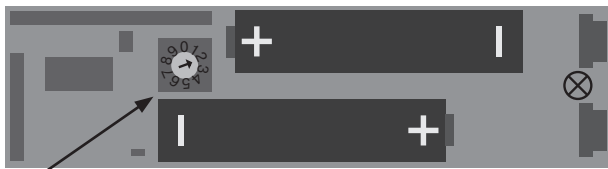

Commutateur rotatif pour l'angle de déclenchement

- Bouton de commande (noir)
- Voyant de contrôle d'émission
- Touche de programmation (rouge)

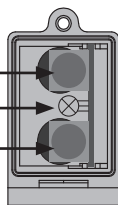

de

en

fr

nl

Description du fonctionnement

Voyants de contrôle d'émission

L'allumage vert du voyant de contrôle d'émission indique un signal radio à la pression d'une touche.

L'allumage rouge du voyant de contrôle d'émission signale que le SC211-II n'est pas encore programmé.

Bouton de commande

Les actionnements de l'auxiliaire de commande sont convertis en ordres selon la séquence MONTÉE/DESCENTE - ARRÊT - DESCENTE/MONTÉE - ARRÊT, etc.



Notice de montage et d'utilisation

Mouvement du vent

Un mouvement oscillant du store est détecté par le SC211-II et converti en une valeur mesurée.

Le SC211-II envoie cette valeur mesurée au récepteur.

Le récepteur compare la valeur mesurée à la valeur seuil (réglée par un émetteur tel que le SWC241-II par ex.). Si la valeur mesurée est supérieure à la valeur seuil (alarme vent), le store à bras articulé est aussitôt rentré.

Un redéploiement du store n'est possible qu'au bout de 15 minutes environ.

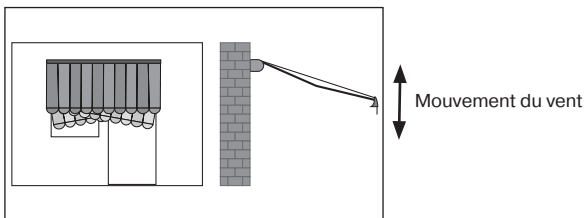

Angle d'inclinaison / angle de déclenchement (optionnel)

Le SC211-II détecte une lente descente ou montée de l'angle d'inclinaison du store par rapport à l'angle d'inclinaison de départ, par ex. due à la pluie (formation de poche d'eau). Si le store atteint l'angle de déclenchement, le récepteur reçoit un ordre de remontée.

L'angle de déclenchement est réglé par le commutateur rotatif selon des pas de 1° de $\pm 1^\circ$ à $\pm 9^\circ$.

Le réglage usine est 0 (déconnecté).

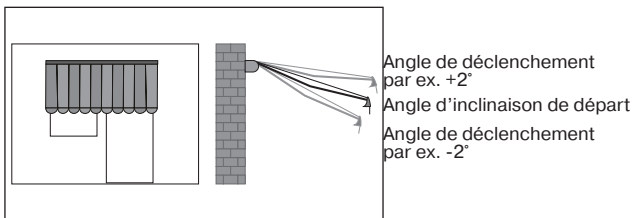



Prudence

Respectez impérativement l'ordre des points 1 à 5.

1. Réglage de l'angle de déclenchement (optionnel)



Prudence

Seul un personnel qualifié est autorisé à régler l'angle de déclenchement selon les caractéristiques spécifiques du store à bras articulé.

- 1) Ouvrez le SC211-II et retirez le circuit imprimé.
- 2) Réglez l'angle de déclenchement sur le commutateur rotatif.



de

en

fr

nl

- 3) Remplacez le circuit imprimé dans le SC211-II et fermez le couvercle.
 - 4) Le processus de programmation est ainsi terminé.
- Le réglage usine est 0 (déconnecté).



Remarque

Le réglage de l'angle de déclenchement est pris en charge avec le réglage de l'angle d'inclinaison de départ (Chapitre 5).

2. Montage



Attention

Veillez à ce que le SC211-II ne soit pas endommagé lors de la montée et de la descente du store à bras articulé.

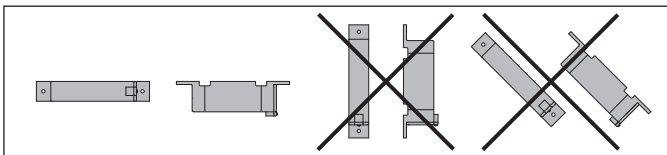

- Fixez le SC211-II avec le matériel de fixation joint dans la rainure en T à l'extrémité du profil d'arrêt.

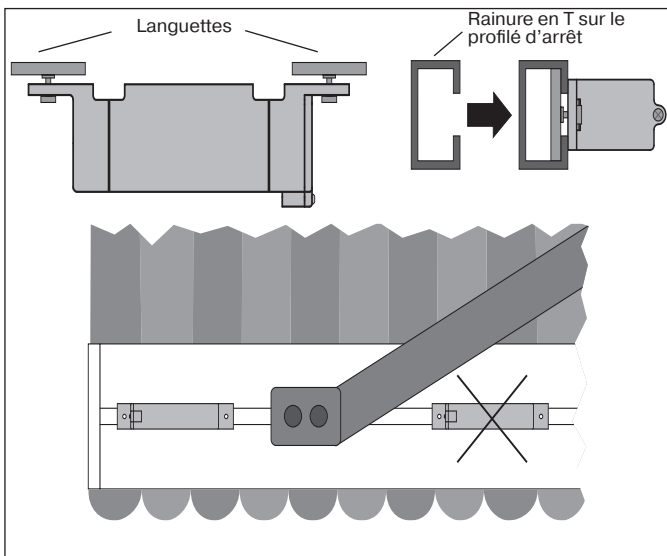

3. Programmation radio



Prudence

Veillez à ce que la zone de déploiement du store à bras articulé soit libre lors de la programmation radio, car celui-ci peut descendre immédiatement.



Remarque

Avant de programmer le SC211-II, il est impératif de programmer un émetteur maître (par ex. SWC241-II) dans le récepteur (par ex. moteur tubulaire R30/17C PSF(+)) ainsi que les positions de fin de course.

Le SC211-II est compatible avec les moteurs tubulaires Becker (Ø45,Ø58) des types CPSF(+) à partir du n° de série (Ser.Nr.) 0902... ainsi qu'avec le VC420-II et le VC470-II.

Programmer le SC211-II

Le SC211-II est équipé d'un émetteur radio intégré.

- 1) Réglez préalablement après la programmation de l'émetteur maître la valeur seuil pour le vent au niveau maximal, car il se peut que le SC211-II ait enregistré au cours du montage des valeurs élevées qui sont transmises aussitôt après la programmation.
- 2) Ouvrez le SC211-II.
- 3) Appuyez sur la touche de programmation de l'émetteur maître jusqu'à acquittement par le récepteur.
- 4) Appuyez ensuite sur la touche de programmation du SC211-II jusqu'à acquittement par le récepteur.
- 5) Appuyez maintenant une nouvelle fois sur la touche de programmation du SC211-II à programmer jusqu'à acquittement par le récepteur.
- 6) Fermez le SC211-II.
- 7) Réglez maintenant la valeur seuil pour le vent selon le Chapitre 4 « Réglage des valeurs seuils ».

La portée radio maximale peut aller jusqu'à 10 m en intérieur et jusqu'à 100 m en extérieur.

de

en

fr

nl



4. Réglage des valeurs seuils



Attention

Le réglage de la valeur seuil doit prendre en compte le fait que la contrainte maximale autorisée du store ne doit pas être dépassée.

- 1) Déplacez le store à bras articulé dans la position de fin de course déployée.
- 2) Placez le régulateur de valeur seuil pour le vent sur le SWC241-II dans la position intermédiaire.
- 3) Provoquez sur le store au niveau du profilé d'arrêt pendant au moins 10 secondes des secousses d'une amplitude correspondant à celle souhaitée pour le déclenchement de la remontée du store.
- 4) Si le store à bras articulé reste déployé, la valeur seuil pour le vent doit être réglée plus finement et le test doit être répété.
- 5) Si le store remonte complètement, la valeur seuil est réglée correctement.



Remarque

Après sa remontée, le store à bras articulé ne doit pas être déployé pendant 15 minutes.

5. Programmation de l'angle d'inclinaison de départ (optionnel)



Remarque

Pendant la programmation de l'angle d'inclinaison de départ, le store à bras articulé doit se trouver entièrement à l'arrêt.

- 1) Déplacez le store à bras articulé dans la position de fin de course déployée.
- 2) Débranchez l'installation.
- 3) Ouvrez le SC211-II.
- 4) Appuyez sur la touche de programmation pendant au moins 10 secondes jusqu'à ce que la DEL passe rapidement du vert au rouge puis de nouveau au vert.
- 5) Fermez le SC211-II.
- 6) Remettez l'installation sous tension.

Le processus de programmation est ainsi terminé.

Déconnecter l'angle d'inclinaison

- 1) Déplacez le store à bras articulé jusqu'à ce que le SC211-II soit accessible.
 - 2) Débranchez l'installation.
 - 3) Ouvrez le SC211-II et retirez prudemment le circuit imprimé.
 - 4) Tournez le commutateur rotatif sur la position 0.
 - 5) Remplacez le circuit imprimé dans le SC211-II.
 - 6) Appuyez ensuite sur le bouton rouge jusqu'à ce que la DEL s'allume en vert.
 - 7) Fermez le SC211-II.
 - 8) Remettez l'installation sous tension.
- Le processus est ainsi terminé.

Modifier l'angle d'inclinaison

- 1) Déplacez le store à bras articulé dans la position de fin de course déployée.
 - 2) Débranchez l'installation.
 - 3) Réglez le nouvel angle de déclenchement (voir Chapitre 1 « Réglage de l'angle de déclenchement »).
 - 4) Programmez maintenant l'angle d'inclinaison de départ (voir Chapitre « 5. Programmation de l'angle d'inclinaison de départ »).
- Le processus est ainsi terminé.

de

en

fr

nl

Remplacement des piles



Prudence

Déplacez le store à bras articulé pour le remplacement des piles dans une position favorable et débranchez l'installation. Rebranchez l'installation une fois les piles remplacées.

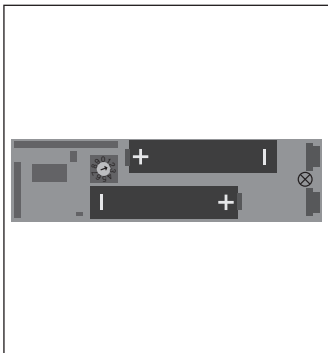

1. Déserrez les vis du boîtier et repoussez prudemment le couvercle vers l'arrière, jusqu'à la butée.
2. Retirez prudemment le circuit imprimé du boîtier.
3. Retirez les piles.
4. Placez les nouvelles piles dans la bonne position.
5. Remplacez prudemment le circuit imprimé dans le boîtier.
4. Refermez ensuite le couvercle du boîtier et resserrez les vis.

Caractéristiques techniques

Tension nominale	3 V CC
Type de protection	IP44
Type de piles	LR 03 (AAA)
Plage d'inclinaison	de 0° à 90°
Température ambiante admissible	de -25 à +55 °C
Fréquence radio	868,3 MHz
Type de montage	sur profilé d'arrêt

Que faire si...?

Dérangement	Cause	Comment y remédier
Toutes les heures, le store se ferme et fonctionne seulement en appui maintenu.	<ol style="list-style-type: none"> 1. Les piles du SC211-II sont vides. 2. Les piles sont mal positionnées. 	<ol style="list-style-type: none"> 1. Placer de nouvelles piles. 2. Placer les piles correctement.
Le store n'atteint pas la position de fin de course déployée, malgré l'absence de vent, et remonte.	Des vibrations secouent le store à sa descente.	Adapter la valeur seuil pour le vent sur l'émetteur maître.
Le store ne réagit pas au mouvement du vent.	<ol style="list-style-type: none"> 1. Le SC211-II n'est pas programmé. 2. La valeur seuil pour le vent est mal réglée. 	<ol style="list-style-type: none"> 1. Programmer le SC211-II. 2. Adapter la valeur seuil pour le vent sur l'émetteur maître.
Une descente ou montée de l'angle d'inclinaison du store n'est pas détectée.	<ol style="list-style-type: none"> 1. Le commutateur rotatif pour l'angle de déclenchement se trouve sur « 0 ». 2. L'angle d'inclinaison de départ n'a pas été programmé. 	1+2. Régler l'angle de déclenchement et programmer l'angle d'inclinaison de départ.
Le store s'ouvre toutes les 15 minutes et se ferme immédiatement.	Il y a trop de vent et de soleil en même temps.	Désactivé le mode automatique.

de

en

fr

nl



Déclaration de conformité générale

La société Becker-Antriebe GmbH atteste par la présente que l'appareil « Centronic SensorControl SC211-II » satisfait aux exigences fondamentales et aux autres prescriptions correspondantes de la directive R&TTE 1999/5/CE.

Adapté à l'usage dans les pays suivants : UE, CH, NO, IS, LI

CE 0682

Sous réserve de modifications techniques

de

en

fr

nl

Algemeen

Met de SC211-II kunt u een knikarmscherm besturen resp. controleren.

De drempelwaarde voor de wind- resp. trillingscontrole kan met alle Centronic hand- en wandzenders met instelbare winddrempelwaarde-instelling worden ingesteld.

De SC211-II herkent 2 soorten schermbewegingen en beoordeelt deze afzonderlijk:

- windbeweging
- dalen of stijgen van de hellingshoek van het scherm (instelbaar)

Dit apparaat kenmerkt zich door een eenvoudige bediening.

Garantieverlening

Constructieve wijzigingen en ondeskundige installatie die in strijd zijn met deze gebruiksaanwijzing en andere instructies onzerzijds, kunnen leiden tot ernstig lichamenteel letsel van de gebruiker en kunnen een ernstig risico vormen voor diens gezondheid, zoals kneuzingen. Constructieve wijzigingen mogen derhalve uitsluitend na overleg met ons en met onze toestemming plaatsvinden, waarbij onze instructies en vooral de instructies in de voorliggende gebruiksaanwijzing beslist in acht moeten worden genomen.

Afwijkend gebruik, toepassingen en/of verwerking van de producten die in strijd is met het bedoelde gebruik, is niet toegestaan.

De fabrikant van het eindproduct en de installateur dienen erop te letten dat bij gebruik van onze producten aan alle noodzakelijke wettelijke en officiële voorschriften aandacht wordt besteed en dat deze worden opgevolgd. Dit betreft de fabricage van het eindproduct, de installatie en het advies aan de klant en geldt vooral voor de daarop betrekking hebbende actuele EMV-voorschriften.

Veiligheidsaanwijzingen



Voorzichtig

Wijst op een mogelijk gevaarlijke situatie. Als deze niet wordt gemeden, dan kunnen verwondingen het gevolg zijn.



Opgelet

Wijst op een mogelijk gevaarlijke situatie. Als deze niet wordt gemeden, dan kan het product of iets in de omgeving ervan beschadigd worden.



Aanwijzing

Duidt op gebruikstips en andere nuttige informatie.



Voorzichtig

Bewaar deze gebruiksaanwijzing!

- Gebruik uitsluitend ongewijzigde originele onderdelen van Becker.
- Houd personen uit de buurt van het bewegingsgebied van de installaties.
- Houd kinderen uit de buurt van besturingen.
- Neem de bepalingen in acht die specifiek voor uw land van toepassing zijn.
- Wanneer de installatie door één of meerdere zenders wordt bestuurd, dan moet het bewegingsgebied van de installatie gedurende de bediening zichtbaar zijn.
- Voer verbruikte batterijen correct af. Vervang batterijen uitsluitend door batterijen van hetzelfde type (LR 03; AAA).
- Let op de specificaties van het knikarmscherm.

de

en

fr

nl



Doelmatig gebruik

De SC211-II mag uitsluitend gebruikt worden voor knikarmschermen (open systemen of volledig gesloten cassetten).

Om veiligheidsredenen mag de SC211-II alleen met één zonweringsaandrijving met geïntegreerde draadloze ontvanger worden gebruikt. Het gebruik van twee of meer knikarmschermen met één SC211-II is niet toegestaan.

De SC211-II is geschikt voor gebruik met de handzender Centronic SunWind-Control SWC241-II. Het gebruik met andere zonweringsbesturingen uit het Centronic programma wordt afgeraden.

Ander of verdergaand gebruik is in strijd met het bedoelde gebruik.

- Let erop dat draadloze installaties niet in gebieden met een verhoogd risico op storingen gebruikt mogen worden (b.v. ziekenhuizen, luchthavens).
- De afstandsbediening is uitsluitend toegestaan voor apparaten en installaties waarbij een functiestoring in de handzender of ontvanger geen gevaar voor personen, dieren of goederen oplevert of waar dit risico door andere veiligheidsvoorzieningen is afgedekt.
- De gebruiker geniet geen enkele bescherming tegen storingen door andere telecommunicatie-installaties en eindapparatuur (b.v. ook door draadloze installaties die volgens de regels in hetzelfde frequentiebereik werken).
- Knikarmschermen kunnen niet tegen plotseling opkomende windvlagen worden beschermd. De gebruiker is er dan ook voor verantwoordelijk dat in dergelijke weersomstandigheden deze installaties niet naar buiten worden gestuurd en uitgeschakeld blijven.



Aanwijzing

Draadloze installaties die op dezelfde frequentie zenden, kunnen aanleiding geven tot storing van de ontvangst.

Houd er rekening mee dat de reikwijdte van het radiosignaal door de wetgever en door bouwkundige maatregelen is beperkt.

Verklaring van lampjes en toetsen

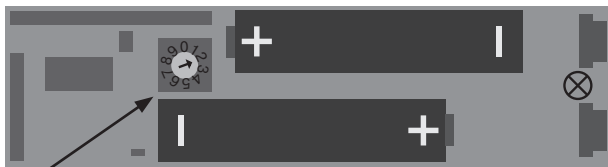

Draaischakelaar voor de activeringshoek

- Bedieningstoets (zwart)
- Zendcontrolelampje
- Programmeertoets (rood)

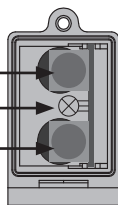

de
en
fr
nl

Functiebeschrijving

Zendcontrolelampje

Een radiosignaal wordt bij een druk op de toets door het groen oplichten van het zendcontrolelampje aangegeven.

Wanneer het zendcontrolelampje rood brandt, betekent dit dat de SC211-II nog niet is geprogrammeerd.

Bedieningstoets

De toetscommando's worden achtereenvolgens in de commandovolgorde INLOPEN/UITLOPEN - STOP - UITLOPEN/INLOPEN - STOP enz. omgezet.

Windbeweging

Een schommelende beweging van het scherm wordt door de SC211-II geregistreerd en in een meetwaarde omgezet.

Deze meetwaarde wordt door de SC211-II naar de ontvanger verzonden.

De ontvanger vergelijkt de meetwaarde met de drempelwaarde (ingesteld door een zender, zoals de SWC241-II). Wanneer de meetwaarde boven de drempelwaarde (windalarm) ligt, loopt het knikarmscherm direct in.

Het knikarmscherm kan hierna pas na ca. 15 minuten weer uitlopen.

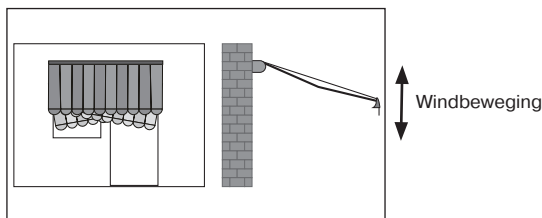

Hellingshoek / activeringshoek (optioneel)

Een langzame daling of stijging van de hellingshoek van het scherm ten opzichte van de initiële hellingshoek, bijv. door regen (waterzakvorming), wordt door de SC211-II geregistreerd. Wanneer het scherm de activeringshoek bereikt, wordt een inloopcommando aan de ontvanger verzonden.

De activeringshoek wordt via de draaischakelaar in 1° stappen van $\pm 1^\circ$ tot $\pm 9^\circ$ ingesteld.

Fabrieksinstelling is 0 (uitgeschakeld).

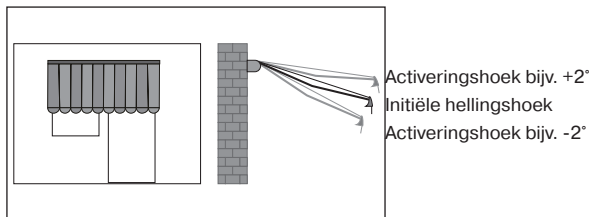



Voorzichtig

Houdt a.u.b. altijd de hieronder aangegeven volgorde 1-5 aan.

1. Instellen van de activeringshoek (optioneel)



Voorzichtig

Het instellen van de activeringshoek mag alleen door geschoold personeel en conform de specifieke eigenschappen van het knikarmscherm worden uitgevoerd.

- 1) Open de SC211-II en haal de bedradingsplaat eruit.

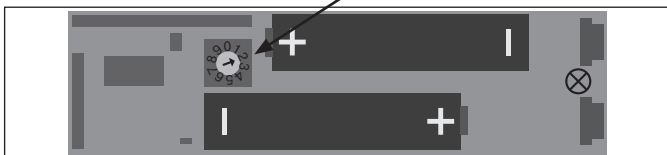

de
en
fr
nl

- 2) Stel de activeringshoek via de draaischakelaar in.
 - 3) Schuif de bedradingsplaat weer terug in de SC211-II en sluit het deksel.
 - 4) Hiermee is de instelling voltooid.
- Fabrieksinstelling is 0 (uitgeschakeld).



Aanwijzing

De instelling van de activeringshoek wordt met de instelling van de initiële hellingshoek (hoofdstuk 5) geregeld.

2. Montage



Opgelet

Zorg ervoor dat de SC211-II bij het in- en uitlopen van het knikarmscherm niet wordt beschadigd.

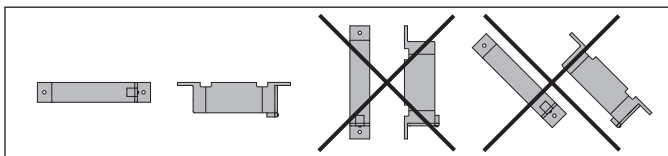

- Bevestig de SC211-II met het meegeleverde montage materiaal in de T-sleuf aan het einde van het uitvalprofiel.

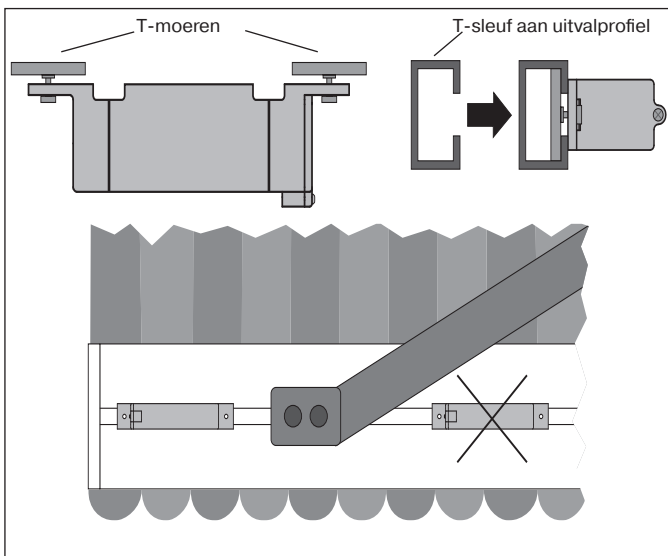

3. Programmeren van het radiosignaal



Voorzichtig

Let erop dat bij het programmeren van het radiosignaal het bewegingsgebied van het knikarmscherm vrij is, aangezien het direct kan uitlopen.



Aanwijzing

Voor dat de SC211-II wordt geprogrammeerd, moeten een masterzender (b.v. SWC241-II) in de ontvanger (bijv. buismotor R30/17C PSF(+)) en de eindposities geprogrammeerd zijn.

De Becker buismotoren (Ø45, Ø58), typen C PSF(+) vanaf serienummer (Ser.Nr.) 0902..., alsook VC420-II en VC470-II zijn compatibel met de SC211-II.

SC211-II programmeren

In de SC211-II is een draadloze zender geïntegreerd.

- 1) Stel na het programmeren van de masterzender de winddrempelwaarde vooraf op de maximale stand, omdat de SC211-II bij de montage mogelijk hoge waarden heeft opgeslagen die na het programmeren direct worden doorgegeven.
- 2) Open de SC211-II.
- 3) Druk op de programmeertoets van de masterzender tot de ontvanger dit bevestigt.
- 4) Druk op de programmeertoets van de SC211-II tot de ontvanger dit bevestigt.
- 5) Nu drukt u nogmaals op de programmeertoets van de nieuw te programmeren SC211-II tot de ontvanger dit bevestigt.
- 6) Sluit de SC211-II.
- 7) Nu stelt u de winddrempelwaarde conform hoofdstuk 4 "Instellen van de drempelwaarden" in.

Het maximale zendbereik bedraagt bij en in het gebouw tot 10 m en in het vrije veld tot 100 m.

de

en

fr

nl



4. Instellen van de drempelwaarden



Opgelet

De instelling van de drempelwaarde moet zodanig worden uitgevoerd dat de maximaal toegestane belasting van het knikarmscherm niet wordt overschreden.

- 1) Laat het knikarmscherm naar de eindpositie uitlopen.
- 2) Stel de winddrempelregelaar op de SWC241-II in op de middelste positie.
- 3) U moet nu gedurende minimaal 10 seconden die krachtinwerking op het uitvalprofiel van het knikarmscherm uitoefenen (eraan rammelen) waarbij u wilt dat het knikarmscherm inloopt.
- 4) Wanneer het knikarmscherm niet inloopt, moet de winddrempelwaarden gevoeliger worden ingesteld en dient u de controle te herhalen.
- 5) Wanneer het knikarmscherm volledig inloopt, is de drempelwaarde correct ingesteld.



Aanwijzing

Het knikarmscherm mag na het inlopen gedurende 15 seconden niet uitlopen.

5. Programmeren van de initiële hellingshoek (optioneel)



Aanwijzing

Terwijl de initiële hellingshoek wordt geprogrammeerd, moet het knikarmscherm in de ruststand staan.

- 1) Laat het knikarmscherm naar de eindpositie uitlopen.
 - 2) Schakel de installatie spanningsvrij.
 - 3) Open de SC211-II.
 - 4) Druk gedurende minimaal 10 seconden op de programmeertoets, totdat de LED van groen even naar rood en weer naar groen gaat.
 - 5) Sluit de SC211-II.
 - 6) Schakel de spanning voor de installatie weer in.
- Daarmee is het programmeren beëindigd.

Hellingshoek uitschakelen

- 1) Laat het knikarmscherf zover uitlopen dat de SC211-II bereikbaar is.
 - 2) Schakel de installatie spanningsvrij.
 - 3) Open de SC211-II en haal voorzichtig de bedradingsplaat eruit.
 - 4) Draai de draaischakelaar op de positie 0.
 - 5) Schuif de bedradingsplaat weer terug in de SC211-II.
 - 6) Vervolgens drukt u zolang op de rode toets, tot de LED kort groen oplicht.
 - 7) Sluit de SC211-II.
 - 8) Schakel de spanning voor de installatie weer in.
- Hiermee is het proces voltooid.

Hellingshoek aanpassen

- 1) Laat het knikarmscherf naar de eindpositie uitlopen.
- 2) Schakel de installatie spanningsvrij.
- 3) Stel de nieuwe activeringshoek in (zie hoofdstuk 1 “Instellen van de activeringshoek”).
- 4) Nu programmeert u de initiële hellingshoek (zie hoofdstuk 5 “Programmeren van de initiële hellingshoek”).

Hiermee is het proces voltooid.

de

en

fr

nl



Batterijen vervangen



Voorzichtig

Stel het knikarmscherm voor de batterijvervanging in een gunstige positie in en schakel de installatie spanningsvrij. Na de vervanging van de batterijen kunt u de spanning weer inschakelen.

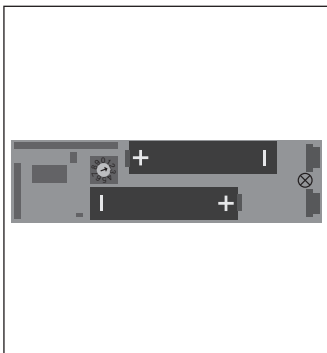

1. Schroef de schroef aan de behuizing los en trek het deksel voorzichtig naar achteren, tot aan de aanslag.
2. Trek voorzichtig de bedradingsplaat uit de behuizing.
3. Verwijder de batterijen.
4. Plaats de nieuwe batterijen op correcte wijze.
5. Schuif de bedradingsplaat voorzichtig terug in de behuizing.
4. Schuif vervolgens het deksel terug op de behuizing en draai de schroef weer vast.

Technische gegevens

Nominale spanning	3 V DC
Beschermklasse	IP44
Batterijtype	LR 03 (AAA)
Hellingsbereik	0° tot 90°
Toegestane omgevingstemperatuur	-25 tot +55 °C
Radiofrequentie	868,3 MHz
Montagesoort	aan het uitvalprofiel

Wat doen, wanneer...?

Storing	Oorzaak	Verhelpen
Het scherm sluit en kan enkel nog met ingedrukt gehouden toets worden uitgestuurd.	<ol style="list-style-type: none"> 1. De batterijen in de SC211-II zijn leeg. 2. De batterijen zijn niet correct geplaatst. 	<ol style="list-style-type: none"> 1. Nieuwe batterijen plaatsen. 2. De batterijen op correcte wijze plaatsen.
Schermbereik ondanks windstilte niet de eindpositie bij het uitlopen en loopt weer terug.	Er is sprake van trillingen bij het uitlopen van het scherm.	De winddrempelwaarde op masterzender aanpassen.
Schermbereik reageert niet op windbeweging.	<ol style="list-style-type: none"> 1. De SC211-II is niet geprogrammeerd. 2. Winddrempelwaarde is niet correct ingesteld. 	<ol style="list-style-type: none"> 1. SC211-II programmeren. 2. Winddrempelwaarde op masterzender aanpassen.
Een daling of stijging van de hellingshoek van het scherm wordt niet herkend.	<ol style="list-style-type: none"> 1. De draaischakelaar voor de activeringshoek staat op "0". 2. De initiële hellingshoek is niet geprogrammeerd. 	1+2. Stel de activeringshoek in en programmeer de initiële hellingshoek.
Het scherm komt om de 15 minuten uit en sluit dan weer onmiddellijk.	Er is gelijktijdig veel wind en veel zon.	De zonautomat deactiveren.

de

en

fr

nl



Algemene conformiteitsverklaring

Bij dezen verklaart de firma Becker-Antriebe GmbH dat het apparaat Centronic SensorControl SC211-II voldoet aan de fundamentele eisen en de relevante voorschriften van richtlijn R&TTE 1999/5/EG.

Bestemd voor gebruik in de volgende landen: EU, CH, NO, IS, LI

CE 0682

Technische wijzigingen voorbehouden.

de

en

fr

nl

4033 630 234 0a 09/11



BECKER